

THÔNG SỐ KỸ THUẬT		New Mighty 75S	New Mighty 110S
<b>Kích thước tổng thể</b>			
Kích thước tổng thể (DxRxC)	mm	6,170 x 2,000 x 2,260	6,630 x 2,000 x 2,300
Độ dài cơ sở	mm	3,415	3,775
Vệt bánh trước/sau	mm	1,680 / 1,495	
Chiều dài đầu / đuôi xe	mm	1,100 / 1,645	1,075 / 1,730
Khoảng sáng gầm xe	mm	220	230
Góc thoát trước/sau	Độ	29 / 17	29 / 16
Khối lượng bản thân	Kg	2,600	2,820
Khối lượng toàn bộ	Kg	7,500	10,600
Số chỗ ngồi		3	3

#### Đặc tính vận hành

Tốc độ tối đa	Km/h	98,1	93,4
Khả năng leo dốc tối đa	%	34,16	22,06
Bán kính vòng quay tối thiểu	m	6,9	7,6

#### Động Cơ - Hộp số

Động cơ		D4GA, Diesel, 4 kỳ, 4 xi lanh, bố trí thẳng hàng, làm mát bằng nước, tăng áp, EU4	
Dung tích xy-lanh	cc	3,933	
Tỉ số nén		17.0:1	
Đường kính xi lanh x Hành trình piston	mm	103 x 118	
Công suất cực đại	Ps/rpm	140 / 2,700	
Mô men xoắn cực đại	N.m/rpm	372 / 1,400	
Hộp số		5 số tiến, 1 số lùi	

#### Hệ thống treo

Hệ thống treo trước	Phụ thuộc, nhíp lá, giảm chấn thủy lực
Hệ thống treo sau	Phụ thuộc, nhíp lá, giảm chấn thủy lực

Lốp		
Lốp trước/sau	7.00-16 / 7.00-16	8.25-16 / 8.25-16

#### Trang bị

Tay lái trợ lực	•
Vô lăng gập gù	•
Khóa cửa trung tâm	•
Cửa sổ chỉnh điện	•
Điều hòa chỉnh tay	•
Radio / AUX / USB	•
Bộ điều hòa lực phanh	•
Điều chỉnh tốc độ vòng tua động cơ	•

### New Mighty 110S

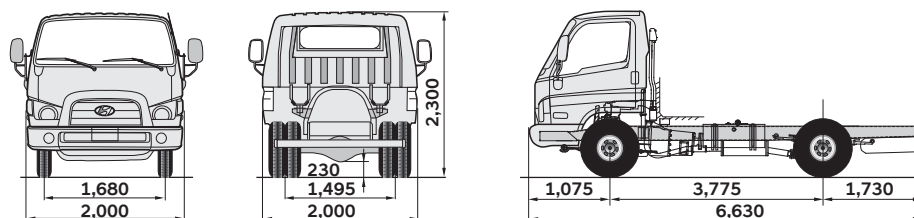

### New Mighty 75S

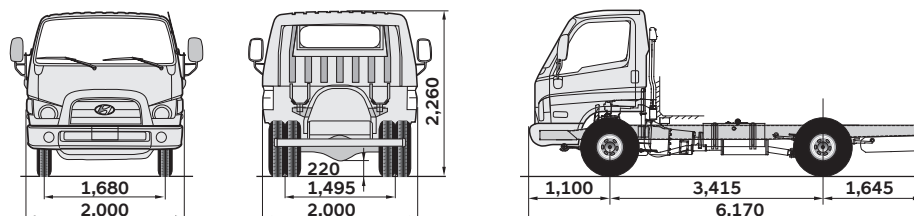

- Các giá trị trên đây là kết quả của các cuộc kiểm tra nội bộ và có thể thay đổi sau khi được kiểm nghiệm lại.
- Xe thực tế có thể có đôi chút khác biệt so với hình ảnh trong catalogue.
- Hyundai Thành Công có quyền thay đổi các thông số kỹ thuật và trang thiết bị mà không cần báo trước.
- Màu sắc in trong catalogue có thể sai khác nhỏ so với màu sắc thực tế.
- Vui lòng liên hệ với Đại lý Hyundai trên toàn quốc để biết thêm chi tiết.



#### Công ty cổ phần Hyundai Thành Công Xe Thương Mại

Khu công nghiệp Gián Khẩu, xã Gia Trấn, huyện Gia Viễn, tỉnh Ninh Bình  
 Văn phòng Hà Nội: Tầng 3, tòa nhà Thành Công, Dịch Vọng Hậu, Cầu Giấy, Hà Nội  
 Văn phòng HCM: Tầng 14, Vincom Center, 72 Lê Thánh Tôn, Quận 1, TP. HCM  
 T +84 (24) 37951116 F +84 (24) 37951117 www.hyundai-thanhcong.vn

TRUCK & BUS



# New Mighty 75S / 110S

Chinh phục mọi thách thức





HYUNDAI



HYUNDAI  
THANH CONG

HYUNDAI

NEW MIGHTY 75S

New Mighty 75S



## Chiếc xe tải đa dụng cho mọi nhu cầu

New Mighty 75S & New Mighty 110S đáp ứng bất kể các nhu cầu kinh doanh nào của bạn. Sự an toàn, tin cậy là những đặc tính nổi bật của New Mighty 75S & New Mighty 110S.



### Hệ thống giảm sóc treo cabin bán nổi

Giảm rung sóc cho hành khách khi ngồi trên cabin bằng hệ thống hai đệm cao su dầu của xe. Đây là cải tiến mang đến sự nhẹ nhàng và êm ái cho hành khách khi ngồi trên Cabin.



Cửa mở rộng 70°, thuận tiện ra vào xe



Gương chiếu hậu tầm nhìn tốt, đảm bảo an toàn tối đa



Bậc lên xuống tiện lợi

## Đối tác hoàn hảo của bạn

Nếu bạn đang tìm kiếm một chiếc xe tải đa dụng đáp ứng mọi kỳ vọng vận tải đường bộ, Hyundai sẽ đáp ứng cho bạn. Bộ đôi Hyundai New Mighty 75S và 110S giúp bạn vận chuyển hàng hóa một cách linh hoạt và hiệu quả tùy theo các nhu cầu vận chuyển và các điều kiện khác nhau.

Với Hyundai chất lượng và độ tin cậy có nghĩa là giảm thiểu chi phí và gia tăng hiệu quả cho khách hàng.

New Mighty 75S & 110S mang lại sự tin cậy nhờ tính linh hoạt, động cơ mạnh mẽ, tiết kiệm nhiên liệu. Bên cạnh đó là sự bền bỉ, khả năng vận hành tốt trong các điều kiện khác nhau. Thùng hàng kích thước lớn, vận chuyển nhiều hàng hóa thêm lợi nhuận cho khách hàng.



Đèn pha với chóa phản quang tăng khả năng chiếu sáng tối đa







#### Hệ thống điều hòa

Hệ thống điều hòa công suất lớn mang lại không gian thoải mái, dễ chịu, giảm thiểu mệt mỏi trên mọi cung đường.



#### Vô lăng gập gù, trợ lực

Điều khiển xe dễ dàng và chính xác.

## Thiết kế tối ưu hóa khả năng và sự thuận tiện

Một trong những ưu điểm nổi bật của các dòng xe tải Hyundai là thiết kế cabin rộng rãi và thoải mái. New Mighty 75S & 110S được thừa hưởng những nét thiết kế này với cabin hiện đại, rộng rãi giúp người lái hoàn toàn thoải mái và tự tin khi vận hành xe.

Bảng điều khiển thiết kế uốn cong, bố trí thuận tiện cho các thao tác trên xe. Cụm đồng hồ hiển thị rõ ràng tình trạng của xe. Vô lăng trợ lực và điều chỉnh theo vị trí ngồi lái. Ghế lái điều chỉnh mang lại sự thoải mái tối ưu. Nói đến sự thoải mái khi lái xe, Hyundai luôn có mặt ở vị trí hàng đầu.



#### Cụm đồng hồ trung tâm

Thiết kế hiện đại, hiển thị rõ ràng, đầy đủ tình trạng xe





# Thoải mái, rộng rãi và sẵn sàng mọi công việc



Hộc để đồ trung tâm tiện lợi



Ngăn chứa đồ rộng rãi

Ghế lái điều chỉnh các hướng mang lại sự thoải mái cho tài xế



Luôn đáp ứng các điều kiện tốt nhất cho công việc, nội thất của New Mighty 75S & 110S được thiết kế để gia tăng sự hài lòng cho người sử dụng, giảm thiểu sự mệt mỏi trên các cung đường dài.

Thiết kế nội thất được phát triển bởi các chuyên gia của Hyundai và đã được kiểm nghiệm trong các điều kiện vận hành khác nhau



Tấm chắn nắng



Hộc để giấy tờ



Chỗ để cốc



**HYUNDAI**  
**THANH CONG**

NEW MIGHTY 110S

HYUNDAI

New Mighty 110S

# HOÀN HẢO HƠN, AN TOÀN HƠN CHO CÔNG VIỆC

Dòng sản phẩm xe tải New Mighty 75S & 110S được phát triển cho mục đích mang lại sự an toàn tuyệt đối. Đây cũng là nền tảng cho sự bền vững trong lúc xe vận hành.

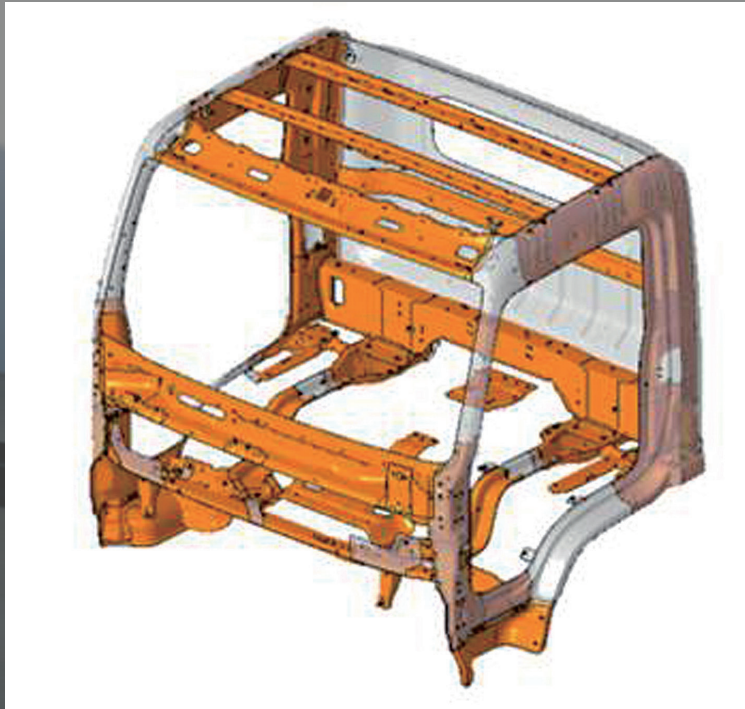

New Mighty 75S & 110S mang lại sự an tâm tuyệt đối cho người sử dụng. Thiết kế cabin với khung thép dày, hấp thụ lực khi không may xảy ra va chạm. Hệ thống điều hòa lực phanh theo tải trọng mang lại sự an toàn tối ưu.

## SỨC MẠNH VÀ SỰ TIN CẬY

Động cơ diesel D4GA mang lại hiệu suất làm việc mạnh mẽ, cùng với động cơ với độ bền rất cao mang đến sự tin cậy, điều này mang lại sự cuốn hút cho xe tải Hyundai.

### Động cơ kiểu mới F-engine

**D4GA 140ps/2,700rpm**

Mô-men xoắn tối đa : 38kg.m/1,400rpm

Dung tích xylanh : 3,933cc

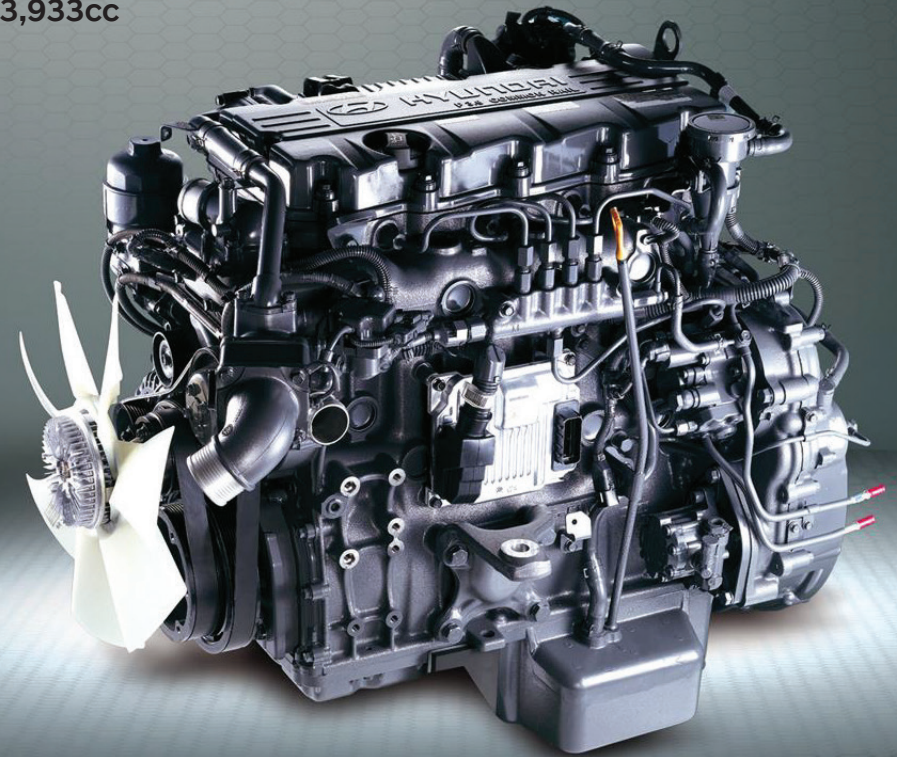
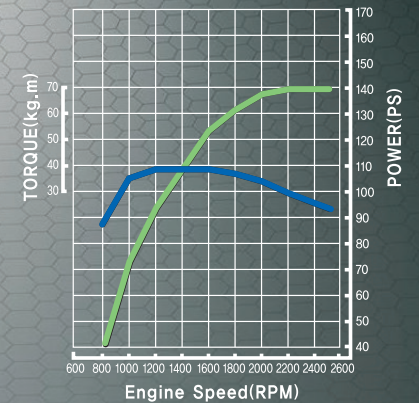

# THIẾT KẾ MANG LẠI SỰ AN TOÀN VÀ THUẬN TIỆN

Khung xe làm bằng thép cao cấp, được xử lý nhiệt, siêu bền, thiết kế vững chắc đem lại khả năng chịu tải cực tốt, đồng thời mang lại sự an toàn tối đa.

Hệ thống treo với nhíp và giảm chấn được thiết kế mới mang lại sự vận hành êm ái trên các cung đường khác nhau.

Cabin lật nghiêng một góc  $50^\circ$  giúp việc bảo trì bảo dưỡng được thực hiện một cách dễ dàng và thuận tiện. Thiết kế cabin lật cũng giúp giảm thiểu tiếng ồn và hơi nóng từ động cơ cho cabin.



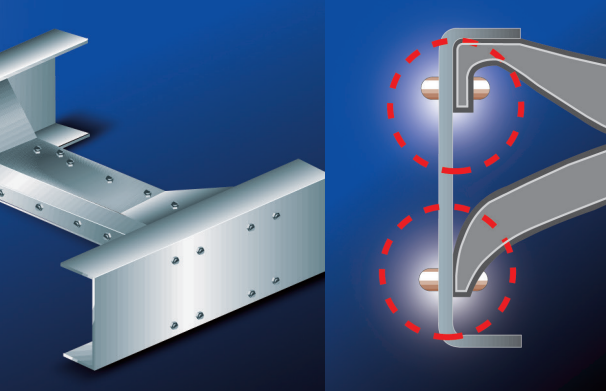

### Khung sắt xi siêu cứng

Khung xe bằng thép được xử lý nhiệt và gia cố với các ốc vít bolt-loại mới, kết hợp để nâng cao sức mạnh của khung với thiết kế xoắn và uốn cong.

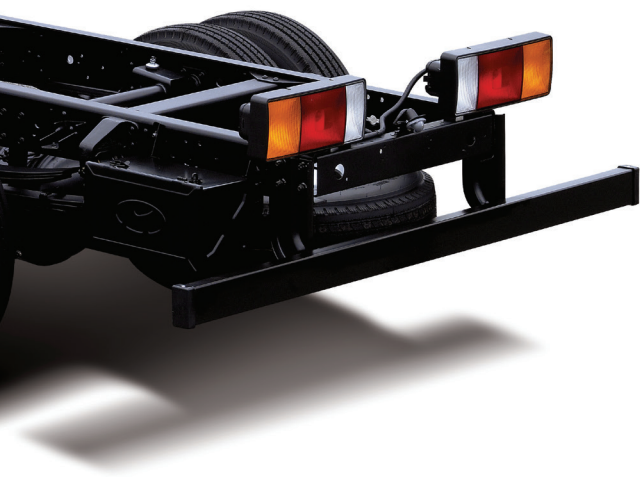

### Tiệc ích

Các trang bị dễ dàng sử dụng và kiểm tra hàng ngày. Đó là lý do vì sao Hyundai luôn mang lại sự thuận tiện cho khách hàng.



Lọc gió



Hộp cầu chì



Bộ phận khởi động phụ trợ



Hộp dụng cụ



Bình nước làm mát

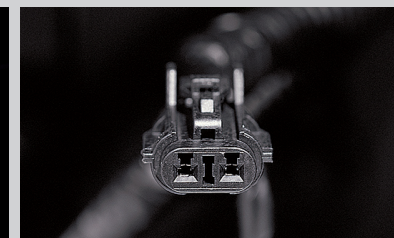

Hệ thống mạch cung cấp cho đèn



Bình chứa nước rửa



Lọc nhiên liệu

# CAM KẾT CHO SỰ DẪN ĐẦU

New Mighty 75S & 110S đã trải qua hàng loạt các bài kiểm tra, chạy thử nghiệm tại Việt Nam, đồng thời áp dụng những công nghệ tiên tiến nhất trong việc phát triển sản phẩm và sản xuất. Để đạt được vị trí hàng đầu trong lĩnh vực xe tải, Hyundai đã trải qua các cuộc thử nghiệm gắt gao về sự bền bỉ, khả năng vận hành, tính năng an toàn và nhiều cuộc thử nghiệm khác nữa.



## Kiểm tra với nước

Hyundai luôn nỗ lực hết mình để mang lại chất lượng hoàn hảo và bảo vệ cho tài xế, hành khách và hàng hóa. Bài kiểm tra sự thấm ướt là một trong những bài kiểm tra để ngăn ngừa trong những trường hợp xấu nhất như những cơn mưa lớn hay lụt lội.

## Bài kiểm sự bền bỉ và tin cậy trong những điều kiện khác nhau

Trước khi giới thiệu sản phẩm, có rất nhiều bài kiểm tra để đạt được tiêu chuẩn thế giới như sự ổn và độ rung lắc của khung gầm, sức bền và độ tin cậy trên những cũng đường khác nhau. Khả năng vận hành, độ an toàn khi va chạm, khả năng phanh cũng là những bài kiểm tra cơ bản phải vượt qua.

## Bài kiểm tra tốc độ

Để đảm bảo sự ổn định khi lái xe trong mọi trường hợp, New Mighty 75S & 110S cũng phải trải qua những bài kiểm tra khi chạy ở tốc độ thấp hoặc cao.



# SỰ ĐA DỤNG ĐÁP ỨNG MỌI NHU CẦU

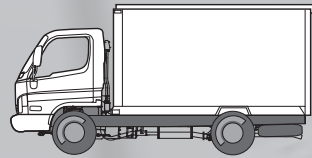

Xe thùng kín

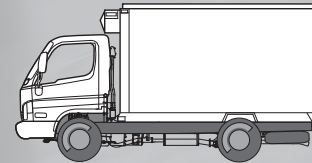

Xe thùng đông lạnh

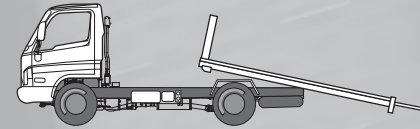

Xe cứu hộ

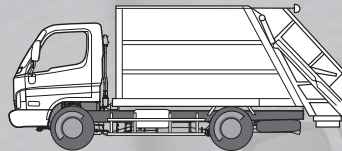

Xe chở rác

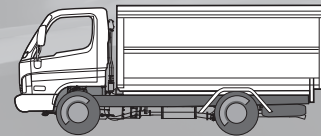

Xe chở chất thải

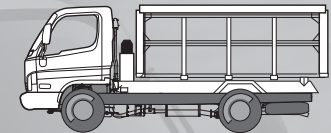

Xe tải thùng

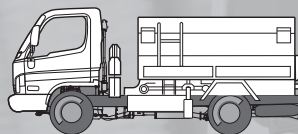

Xe hút nước thải

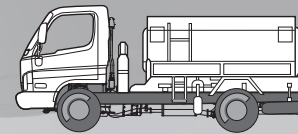

Xe xi tec

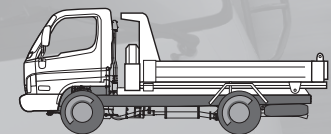

Xe ben

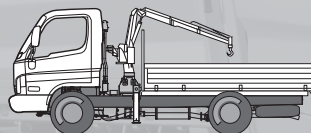

Xe gán cầu

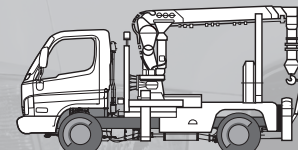

Xe kéo



Xe dọn tuyết

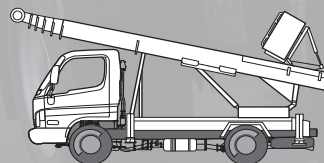

Xe nâng người

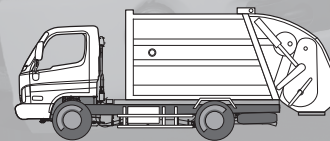

Xe ép rác

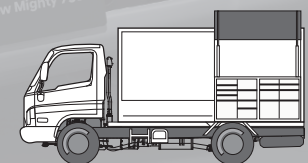

Xe sửa chữa lưu động